

FUTURA

digital

VDK-43361 easyKIT

KÉT VEZETÉKES KAPUTELEFON KÉSZLET

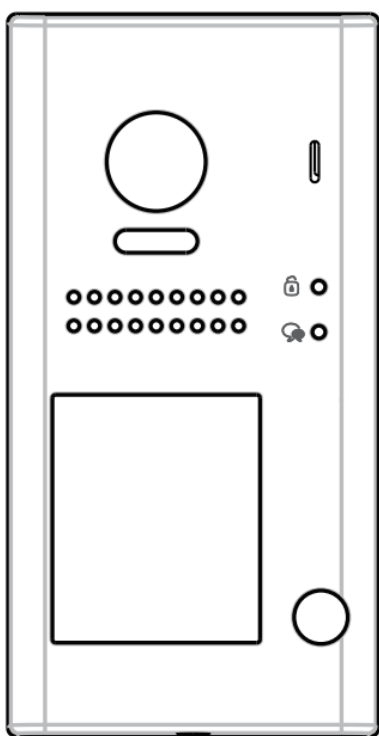

VDT-607C/S1

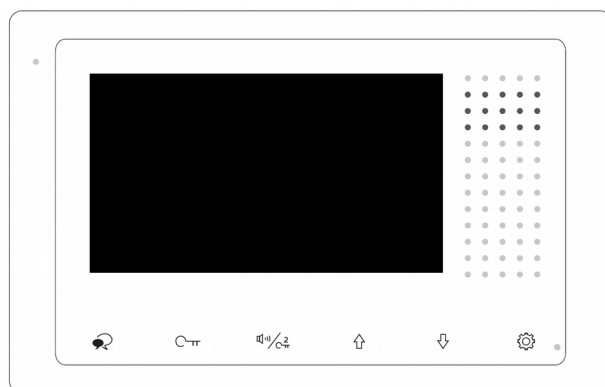

VDT-433

Tartalomjegyzék

1. Bekötés.....	3
1.1. Alap bekötés.....	3
1.2. Két kaputáblás bekötés.....	3
1.3. Két lakáskészülékes bekötés.....	3
1.4. Ajánlott vezeték.....	4
1.5. Kis áramú elektromos zár bekötése.....	4
1.6. Elektromos zár bekötése külső tápegységgel.....	4
2. Kaputábla.....	5
2.1. Kaputábla felépítése.....	5
2.2. Kaputábla felszerelés.....	6
2.3. Kaputáblán elvégezhető beállítások.....	6
2.3.1. Kaputábla címének beállítása.....	7
2.3.2. Hívási mód beállítása.....	8
2.3.3. Zárnyitási mód beállítása.....	9
2.3.4. Zárnyitási idő beállítása.....	9
2.3.5. Névtábla háttérvilágításának beállítása.....	10
2.3.6. Éjszakai fény beállítása.....	10
2.3.7. Becsengetés visszajelző hangjának beállítása.....	11
2.3.8. Kaputábla hangerejének beállítása.....	11
3. Lakáskészülék.....	12
3.1. Lakáskészülék felépítés és funkciók.....	12
3.2. Monitor felszerelése.....	13
3.3. Főmenü.....	13
3.3.1. Alap műveletek működése.....	14
3.3.2. Világítás kapcsolása.....	14
3.3.3. Belső hívás funkció.....	15
3.3.4. Hívástovábbítás funkció.....	15
3.3.5. Memória.....	17
3.4. Beállítások.....	18
3.4.1. Kültéri csengőhang beállítása.....	18
3.4.2. Belső hívás csengőhang beállítása.....	18
3.4.3. Csengetési hangerő beállítása.....	19
3.4.4. Gyári beállítások visszaállítása.....	19
3.4.5. Dátum és idő beállítások.....	20
3.4.6. Kijelző és hangerő beállítás.....	20
3.5. Telepítői menü.....	21
3.5.1. Belépés a telepítői menübe.....	21
3.5.2. Telepítői kódok.....	21
3.5.3. Mellékmonitor beállítások.....	21
3.5.4. Dátum és idő formátum beállítás.....	22
3.5.5. Több kaputáblás mód engedélyezése.....	22
3.5.6. Több kamerás mód engedélyezése.....	22
3.6. Zárnyitás beállítások.....	23
3.6.1. Zárnyitási mód beállítás.....	23
3.6.2. Zárnyitási idő beállítás.....	23
4. Műszaki adatok.....	23
4.1. Kaputábla.....	23
4.2. Lakáskészülék.....	23

1. Bekötés

1.1. Alap bekötés

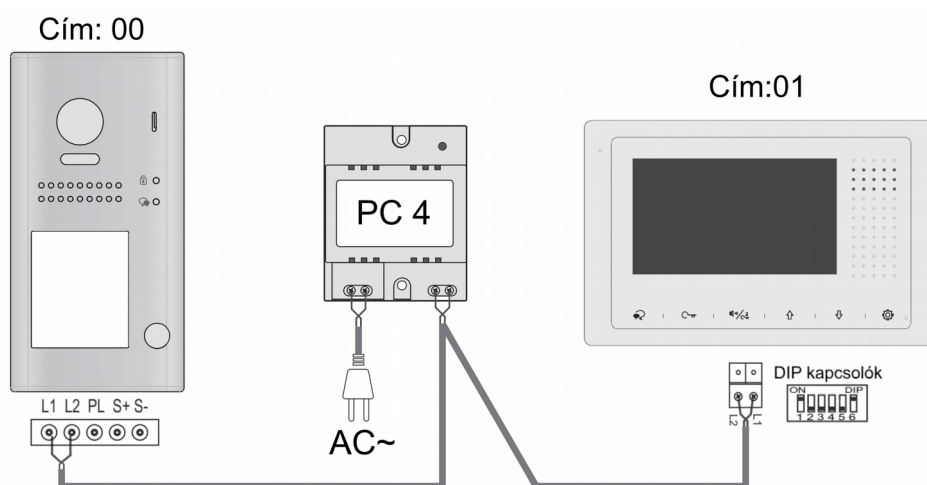

1.2. Két kaputáblás bekötés

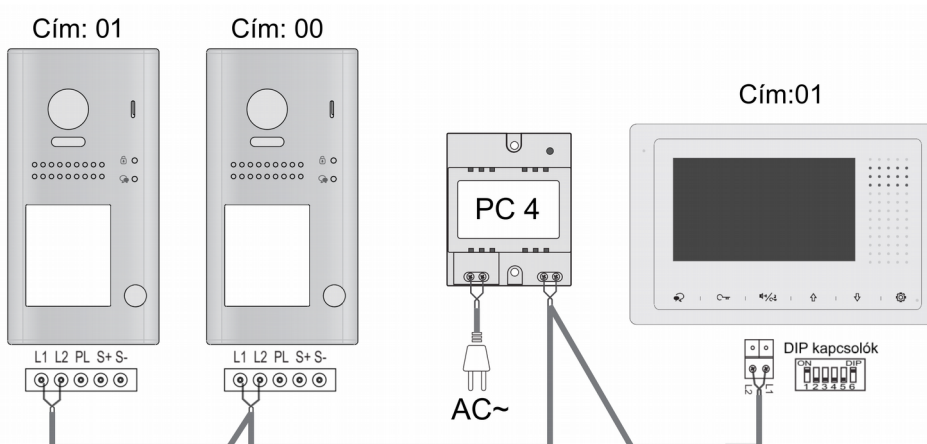

1.3. Két lakáskészülékes bekötés

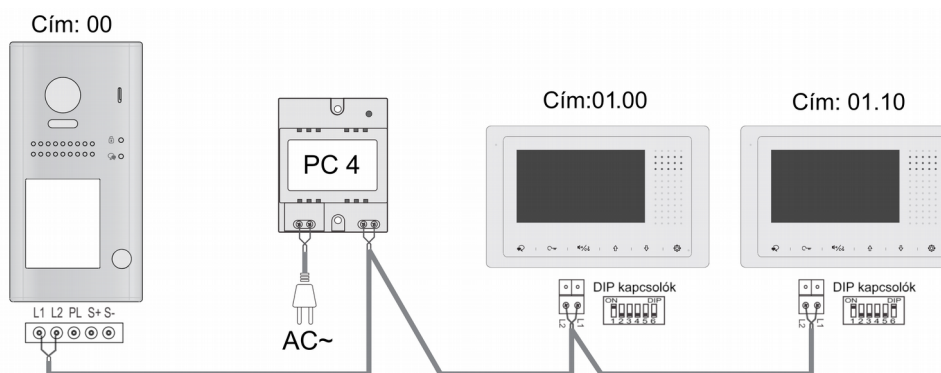

1.4. Ajánlott vezeték

A tökéletes kép és hangminőség eléréséhez kiemelten fontos a megfelelő vezeték kiválasztása. Az ajánlott vezeték csavart, árnyékolt buszkábel (pl: JB-Y(St)Y tűzjelzőkábel).

Vezetéktípus	Távolság (tápegység-kaputábla)	Távolság (tápegység-lakáskészülék)
CAT5 (teljes keresztmetszet)	40m	50m
Csavart érpár 2x0,8 mm ²	50m	60m
Csavart érpár 2x1,0 mm ²	65m	75m

FIGYELEM: NE használjon CCA UTP, alumínium UTP és biztonságtechnikai kábelt!! A párhuzamos réz vezeték használata megengedett, de a jelátviteli távolság azonos keresztmetszeten fele akkora mint csavart érpár esetén ezért nem ajánljuk.

1.5. Kis áramú elektromos zár bekötése

- Normál működésű zár vezérlésére alkalmas.
- **Maximum 12 Vdc/300mA.**
- A jumpernek a 2-3 pozícióban kell lennie.
- A kiegészítő ajtónyitó gomb nem időzíthető.
- A zárnyitási mód gyári beállítás szerint 0 értékre van állítva (lakáskészülék menüjében módosítható), ebben a működési módban nem kell módosítani.

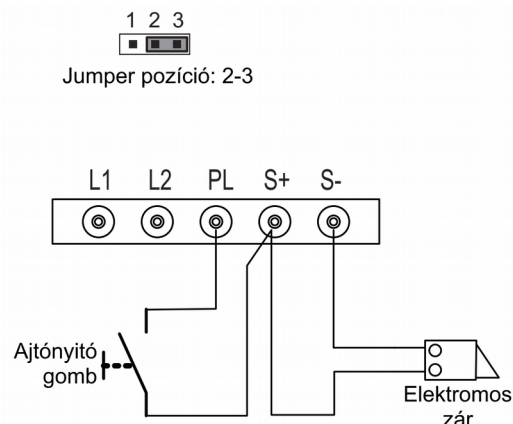

1.6. Elektromos zár bekötése külső tápegységgel

- A kiegészítő tápegységet a zárnak megfelelően kell kiválasztani.
- **A kaputábla reléje 230Vac/1A vagy 24Vdc/1A kapcsolására alkalmas.**
- A jumpert el kell távolítani az elektromos zár csatlakoztatása előtt.
- A zárnyitási módot az elektromos zárnak megfelelően kell beállítani, a beállításról a 2.3.3. pontban olvashat bővebben.

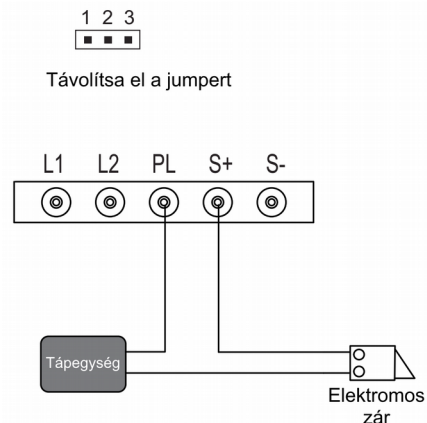

2. Kaputábla

2.1. Kaputábla felépítése

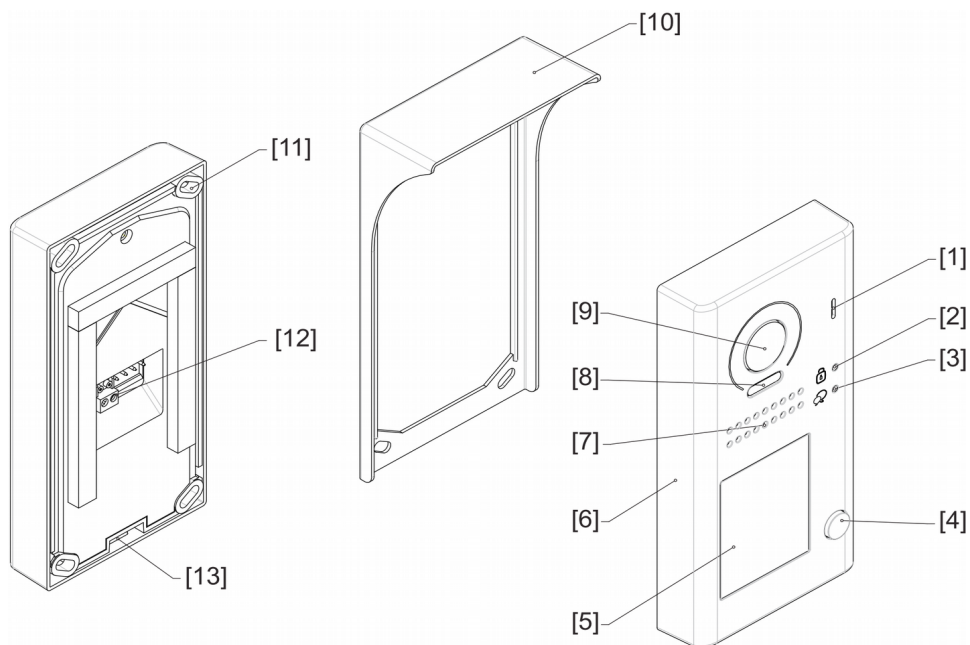

[1]	Mikrofon	[8]	Éjszakai fény
[2]	Zárnyitás jelző LED	[9]	Kamera
[3]	Hívásjelző LED	[10]	Esővédő
[4]	Hívás gomb	[11]	Rögzítési pont
[5]	Névtábla	[12]	Csatlakozók
[6]	Előlap	[13]	Előlap rögzítő csavar
[7]	Hangszóró		

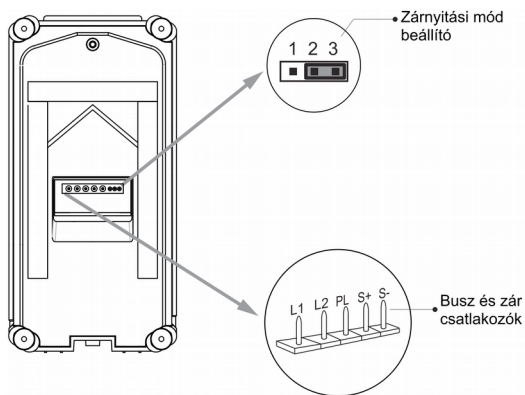

Zárnyitási mód beállító: Bővebben a 1.5. és 1.6. fejezetben olvashat

L1, L2: Polaritásfüggetlen busz csatlakozó

PL: Belső tápellátású zár esetén külső nyomógomb csatlakozó, külső tápellátású zár esetén külső tápegység csatlakozó (lásd: 1.5. és 1.6. fejezet)

S+: Elektromos zár (+) kimenet

S-: Elektromos zár (-) kimenet, külső tápegység esetén nem kell bekötni

2.2. Kaputábla felszerelés

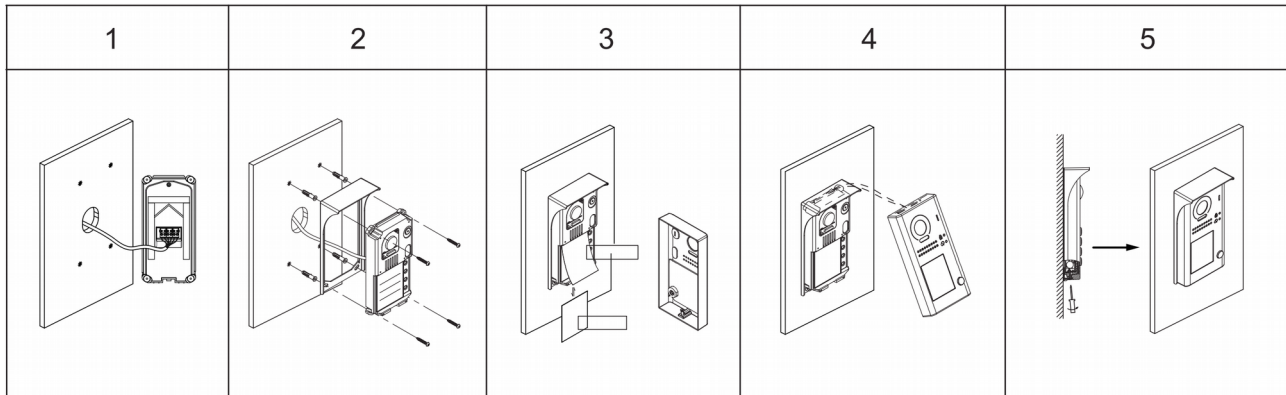

1. Csatlakoztassa a kábeleket.
2. Fúrja ki a lyukakat a megfelelő helyre, majd a mellékelt csavarokkal rögzítse az esővédő keretet és a kaputáblát a falhoz a kívánt magasságban.
3. Helyezze be a névtáblát.
4. Tegye a helyére az előlapot.
5. Használja a speciális csavarhúzó a előlap rögzítéséhez.

2.3. Kaputáblán elvégezhető beállítások

A kaputábla számos funkcióval rendelkezik, a következő táblázat az ezekhez tartozó beállításokat tartalmazza. A beállításokhoz először el kell távolítani az előlapot. A visszajelző LED-ek minden műveletet nyugtáznak, valamint hangjelzés is hallható.

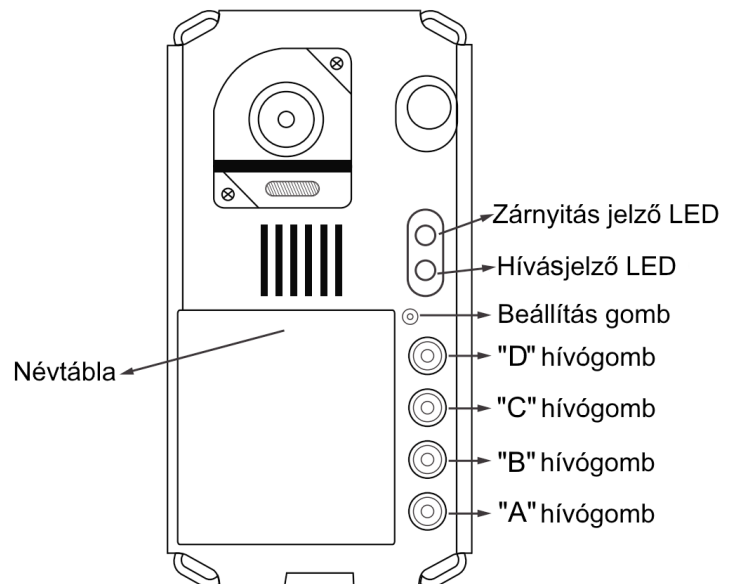

Beállítás	Lehetséges érték	Alapértelmezett érték
1 Kaputábla címe	0~3	0
2 Hívás mód	Normál/csoportos hívás	Normál
3 Zárnyítási mód	0: normál működés, 1: fordított működés	0: normál működés
4 Zárnyítási idő	1~99 másodperc	1 másodperc
5 Névtábla háttérvilágítás mód	Be/ki	Be
6 Éjjeli világítás mód	Be/ki/automatikus	Automatikus
7 Visszajelző hang mód	Visszajelzés egy alkalommal, visszajelzés folyamatosan, nincs visszajelzés	Visszajelzés egy alkalommal
8 Kaputábla hangerejének	0, 2, 4, 6, 8	4.

2.3.1. Kaputábla címének beállítása

Egy rendszeren belül összesen 4 kaputábla lehet, több kaputábla esetén címezni kell a készülékeket. Az alapértelmezett cím minden esetben 0.

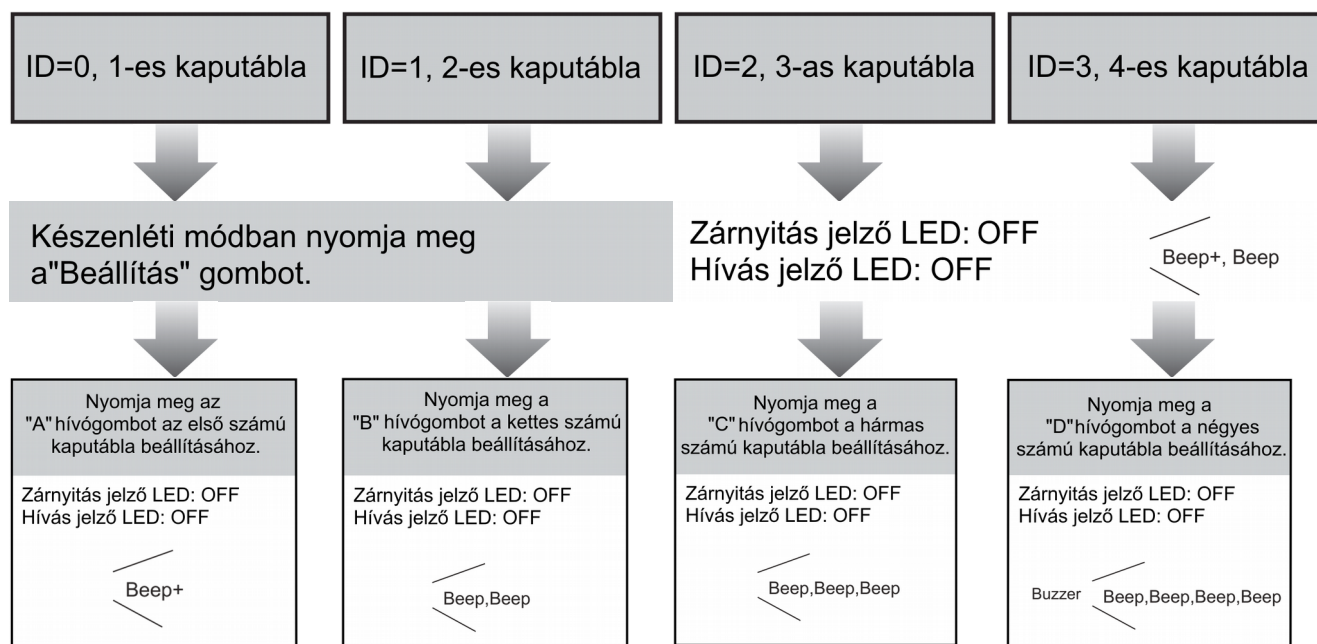

- Amíg nem lép ki a beállításokból, szabadon módosíthatja a kaputábla címét a hívógombok segítségével.
- A névtábla háttérvilágítás mindaddig szakaszosan világít, amíg ki nem lép a beállítások módból.
- 10 másodperc tétlenség után a kaputábla automatikusan készenléti állapotba kapcsol.
- A készenléti állapotba kapcsoláshoz nyomja meg négyszer a „beállítás” gombot.

2.3.2. Hívási mód beállítása

Két hívási mód érhető el. Az egyik a normál hívási mód, amikor az „A” gomb csak az 01-es címhez tartozó monitort/monitorokat hívja. A csoportos hívás esetén az „A” gomb 00~01-ig hívja a lakásokat. Erről bővebben az alábbi táblázatban olvashat.

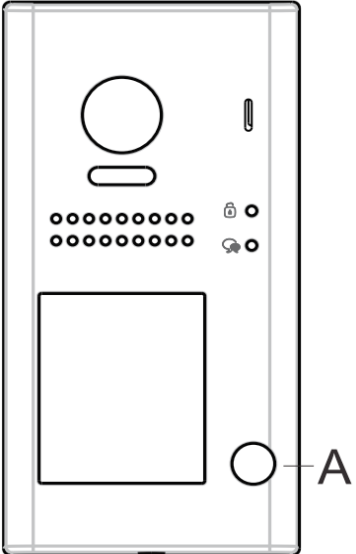
	1. Normál hívási mód „A” hívógomb: a gomb a 01-es címet hívja
	2. Csoportos hívási mód „A” hívógomb: a hívógomb 00~01-es címig tárcsáz (egy készüléknek 00 címen kell lennie)

A beállítás módja

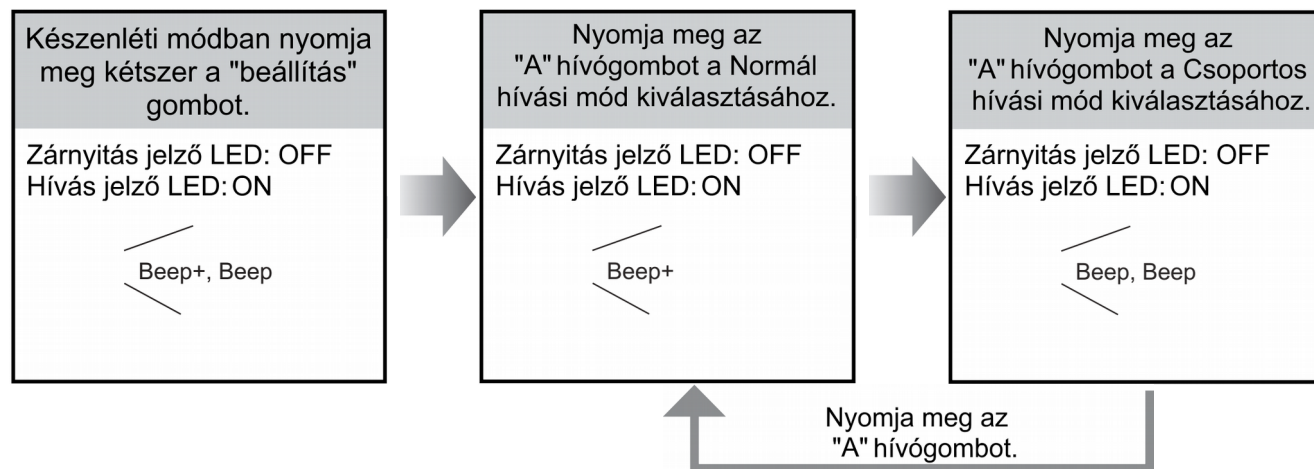

- Amíg nem lép ki a beállításokból, szabadon módosíthatja a hívási módot.
- A névtábla háttérvilágítás mindaddig szakaszosan világít, amíg ki nem lép a beállítások módból.
- 10 másodperc tétlenség után a kaputábla automatikusan készenléti állapotba kapcsol.
- A készenléti állapotba való visszalépéshez nyomja meg háromszor a „beállítás” gombot.

2.3.3. Zárnyítási mód beállítása

Két zárnyítási mód közül választhat: **normál működés** vagy **fordított működés**. Gyári beállítás szerint a kaputábla normál működésű zárnyítási módban van.

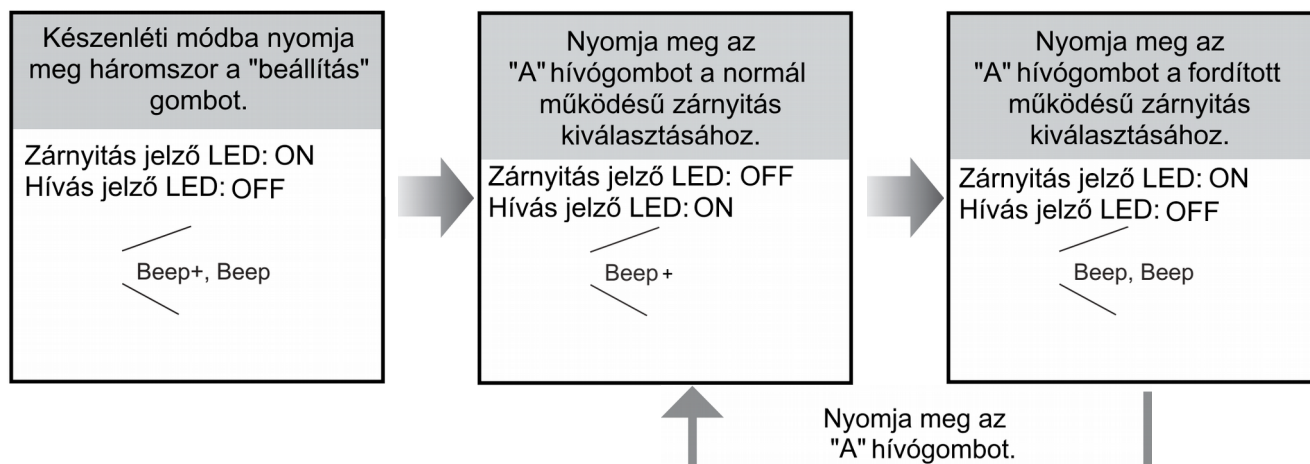

- Amíg nem lép ki a beállításokból, szabadon módosíthatja a zárnyítási mód beállítását.
- A névtábla háttérvilágítás mindaddig szakaszosan világít, amíg ki nem lép a beállítások módból.
- 10 másodperc téltlenség után a kaputábla automatikusan készenléti állapotba kapcsol.
- A készenléti állapotba kapcsoláshoz nyomja meg kétszer a „beállítás” gombot.

2.3.4. Zárnyítási idő beállítása

Az alapértelmezett zárnyítási idő 1 másodperc, ez az érték 1 és 99 másodperc között szabadon módosítható. A beállítás a alábbi módon történik:

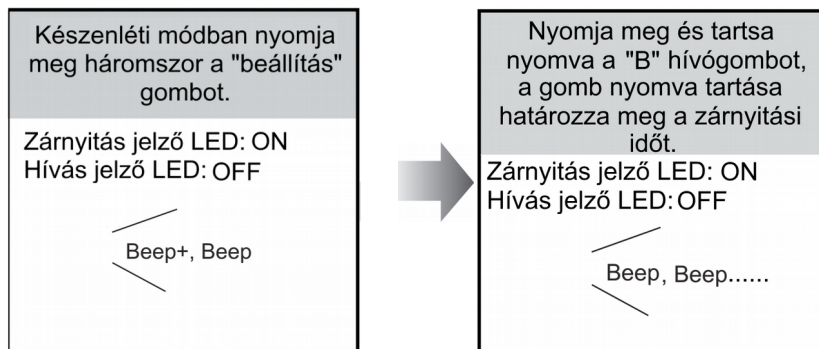

- Amíg nyomva tartja a „B” hívógombot, a kaputábla másodpercenként egy rövid hangjelzést ad ki. Ahány hangjelzést hall, a zárnyítási idő annyi másodpercre módosul.
- A névtábla háttérvilágítás mindaddig szakaszosan világít, amíg ki nem lép a beállítások módból.
- 10 másodperc téltlenség után a kaputábla automatikusan készenléti állapotba kapcsol.
- A készenléti állapotba kapcsoláshoz nyomja meg kétszer a „beállítás” gombot.

2.3.5. Névtábla háttérvilágításának beállítása

A névtábla háttérvilágításának három különböző módja van: bekapcsolt, kikapcsolt és automatikus. Gyári beállítás szerint a háttérvilágítás bekapcsolt módban van.

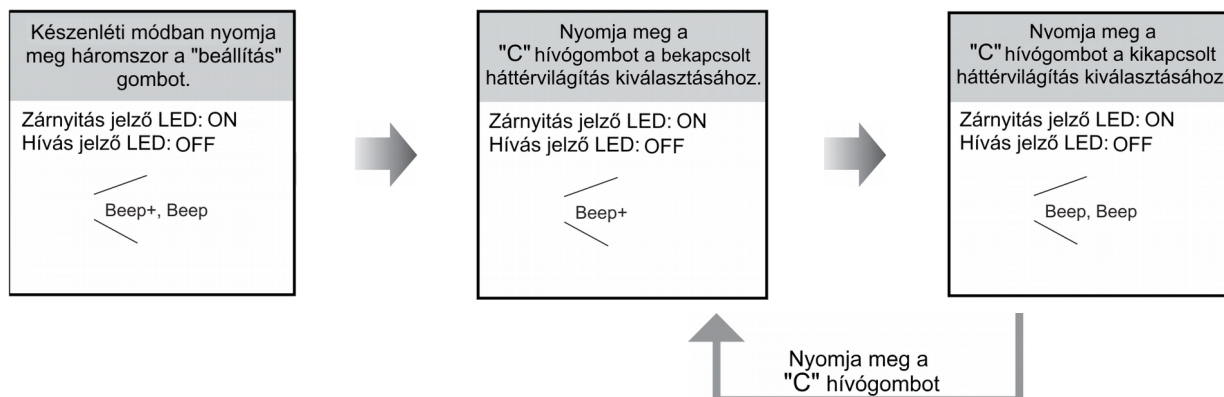

- Amíg nem lép ki a beállításokból, szabadon módosíthatja háttérvilágítás működési módját.
- A névtábla háttérvilágítás mindaddig szakaszosan világít, amíg ki nem lép a beállítások módból.
- 10 másodperc tétlenség után a kaputábla automatikusan készenléti állapotba kapcsol.
- A készenléti állapotba kapcsoláshoz nyomja meg kétszer a „beállítás” gombot.

2.3.6. Éjszakai fény beállítása

Az éjszakai megvilágításnak három működési módja van: bekapcsolt, kikapcsolt és automatikus. Gyári beállítás szerint a éjszakai fény működési módja automatikus, a módosítás a következőképpen történik.

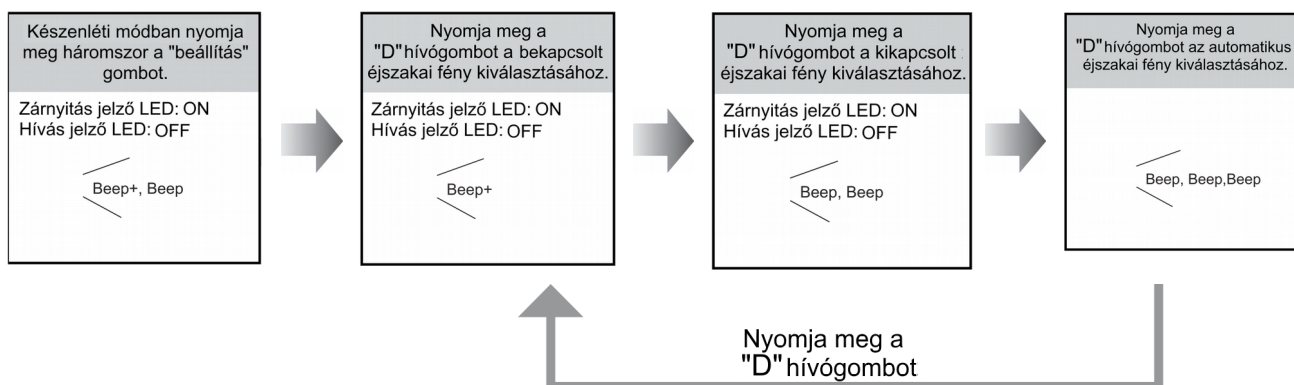

- Amíg nem lép ki a beállításokból, szabadon módosíthatja az éjszakai fény működési módját.
- A névtábla háttérvilágítás mindaddig szakaszosan világít, amíg ki nem lép a beállítások módból.
- 10 másodperc tétlenség után a kaputábla automatikusan készenléti állapotba kapcsol.
- A készenléti állapotba kapcsoláshoz nyomja meg kétszer a „beállítás” gombot.

2.3.7. Becsengetés visszajelző hangjának beállítása

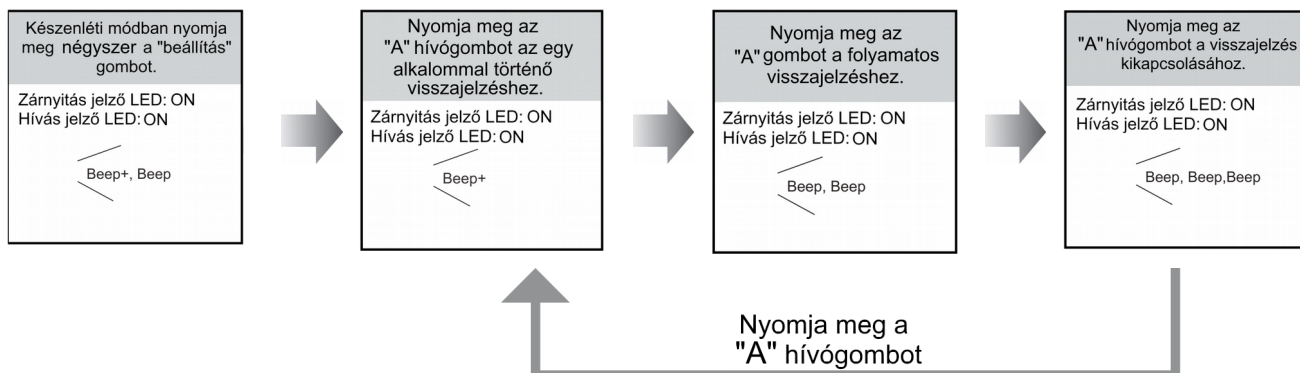

- Amíg nem lép ki a beállításokból, szabadon módosíthatja a visszajelző hang működési módját.
- A névtábla háttérvilágítás mindaddig szakaszosan világít, amíg ki nem lép a beállítások módból.
- 10 másodperc tétlenség után a kaputábla automatikusan készenléti állapotba kapcsol.

2.3.8. Kaputábla hangerejének beállítása

Előfordulhat, hogy a gyárilag beállított beszéd hangerő a kaputáblánál nem megfelelő, ebben az esetben lehetőség van ennek halkítására vagy hangosítására. A kaputábla hangerejének 5 lehetséges értéke van: 0, 2, 4, 6 és 8, a gyárilag beállított érték 4.

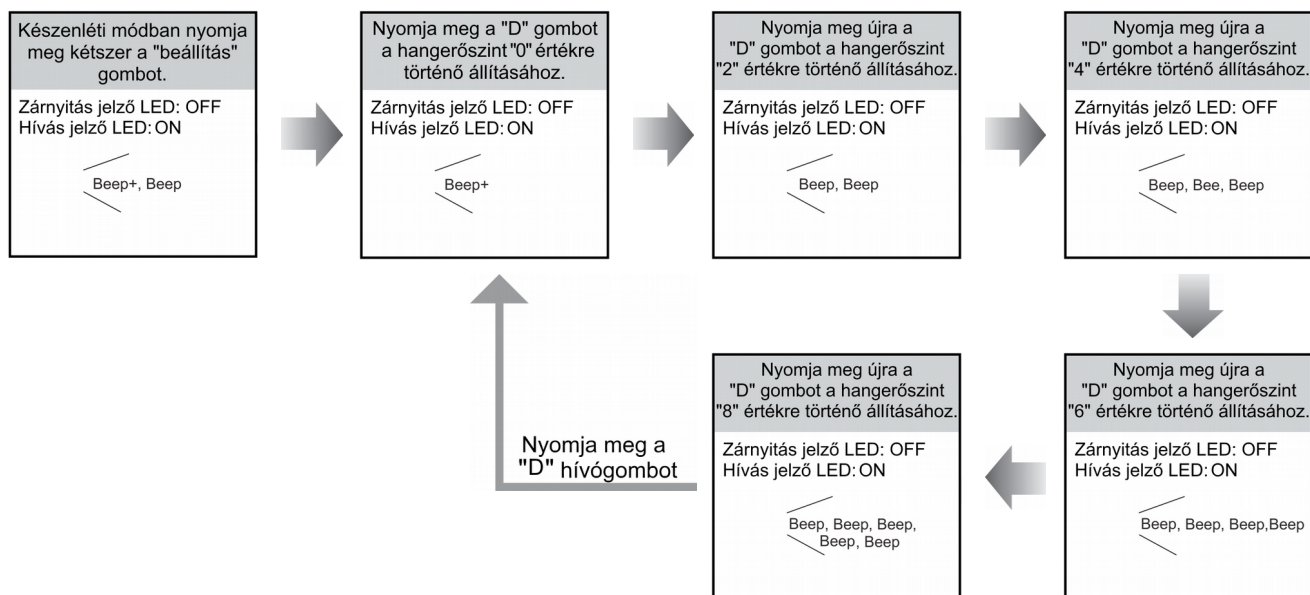

- Amíg nem lép ki a beállításokból, szabadon módosíthatja a kaputábla hangerejét.
- A névtábla háttérvilágítás mindaddig szakaszosan világít, amíg ki nem lép a beállítások módból.
- 10 másodperc tétlenség után a kaputábla automatikusan készenléti állapotba kapcsol.
- A készenléti állapotba kapcsoláshoz nyomja meg kétszer a „beállítás” gombot.

3. Lakáskészülék

3.1. Lakáskészülék felépítés és funkciók

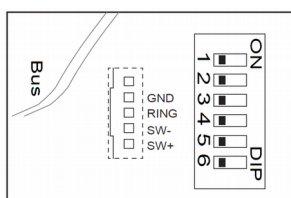
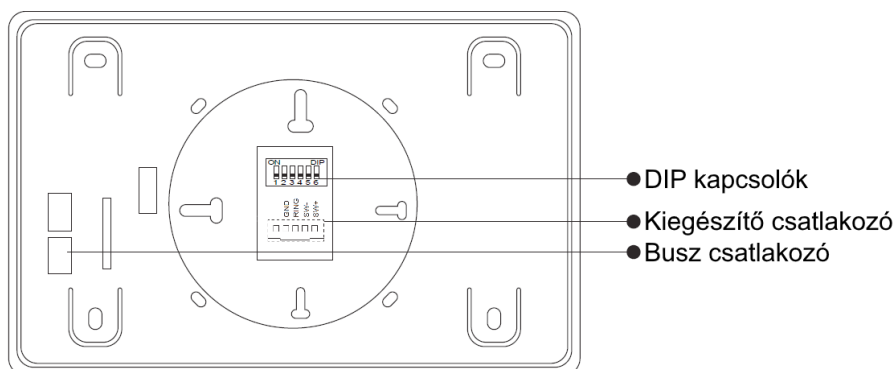
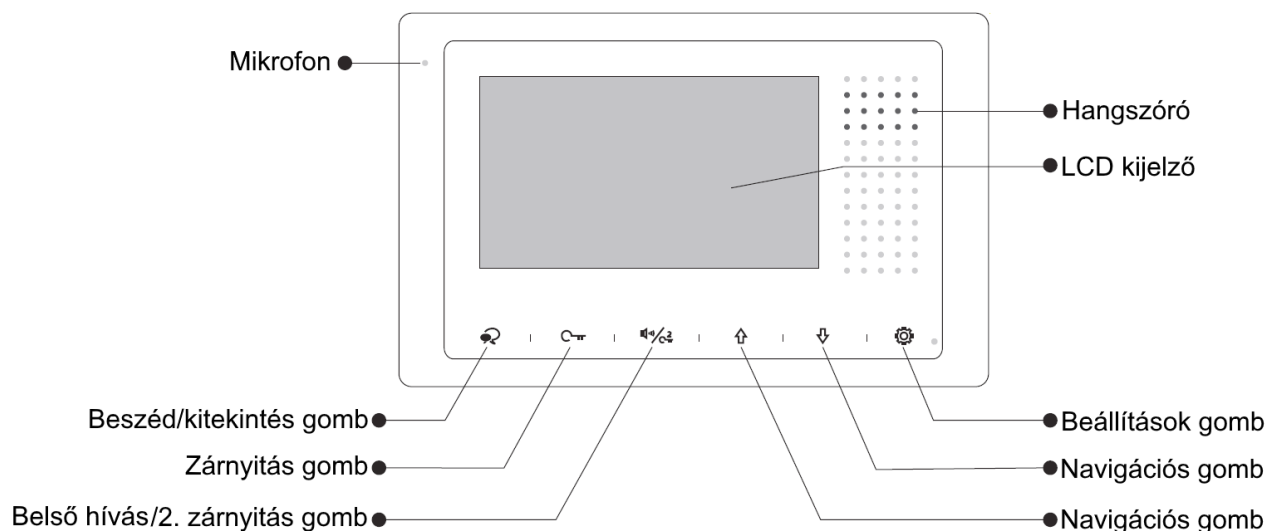

SW+, SW-: Ajtó melletti csengő gomb csatlakozó

Ring, GND: Kiegészítő csengő csatlakozó

DIP kapcsolók: Készülék címének beállítása (DIP1~DIP5),

DIP6 kapcsoló: Vonalvégi lezáró ellenállás kapcsoló

3.2. Monitor felszerelése

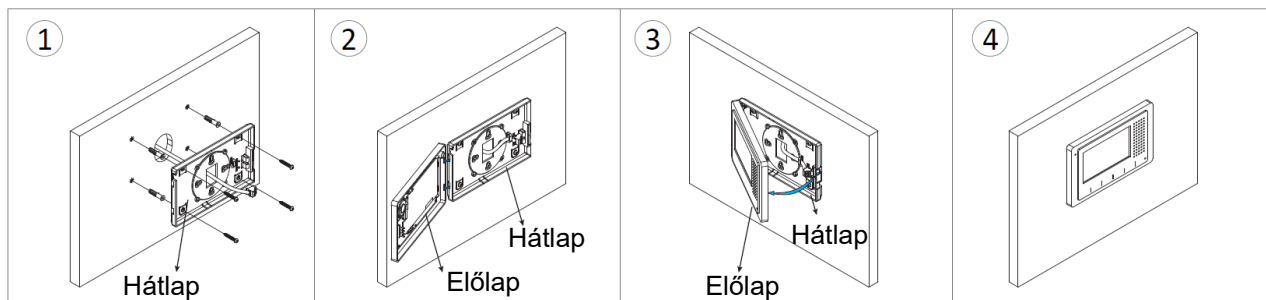







1. A lakáskészülék mellé csomagolt csavarok segítségével rögzítse a hátlapot a falra.
2. Kösse be kaputelefon vezetékét a hátlapon található BUS csatlakozóba.
3. Pattintsa rá a lakáskészülék előlapját a hátlapra.

3.3. Főmenü



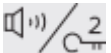

FIGYELEM: A „Memória” és a „Továbbítás” funkciók csak és kizárólag IPG modul és nagyobb VPC6 tápegység telepítésével érhetőek el!

3.3.1. Alap műveletek működése

1. A kaputábla hívógombjának megnyomásakor a monitor jelzi a bejövő hívást, a kijelzőn megjelenik a kaputábla képe.
2. Érintse meg a  gombot a hívás fogadásához, ekkor aktív lesz a kétirányú hangkapcsolat. A beszélgetés hossza maximum 90 másodperc. A kommunikáció befejezéséhez érintse meg a  gombot. Ha nem fogadja a hívást akkor a monitor 40 másodperc elteltével automatikusan készenléti állapotba kapcsol.
3. Beszélgetés közben érintse meg a  gombot az 1-es zárkimenet aktiválásához, ha a rendszerben van második zár, akkor a  gomb érintésével vezérelheti a 2-es zárkimenetet.
4. Készenléti állapotban érintse meg  (beállítások) vagy a  (navigációs gombokat) a főmenübe való belépéshez.
5. Érintse meg a  gombot a kitekintéshez, ekkor a kiválasztott eszköz képe megjelenik a kijelzőn. A  gomb másodszori érintésével létrejön a hangkapcsolat, harmadik érintésre a készülék készenléti állapotba kapcsol.

3.3.2. Világítás kapcsolása

Lehetőség van a lakáskészülékről kapcsolni a világítást, ehhez az alábbi lépéseket kell elvégezni:



1. Készenléti állapotban érintse meg a  gombot a főmenübe való belépéshez.
2. Érintse meg a  gombot a világítás kapcsolásához. Ekkora 60 mp-re felkapcsolja a világítást, a gomb újbóli megnyomásával az időzítés letelte előtt is le kapcsolhatja.

Fontos: ez a funkció csak akkor érhető el, ha egy RLC modul telepítve lett a rendszerhez és az megfelelően be lett állítva.

3.3.3. Belső hívás funkció

A belső hívás funkció segítségével lehetőség van a rendszerben található többi lakáskészülék hívására.

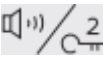
A lakáson belül telepített összes többi lakáskészülék hívásának lépései:

1. Készenléti állapotban érintse meg a  gombot a főmenübe való belépéshez.
2. Érintse meg a  gombot az Interkom menübe való belépéshez.
3. Nyomja meg még a  gombot a Belső hívás indításához.
4. Ekkora a lakásban található, azonos címen lévő összes lakáskészülék csörögni fog. Az kapja a vonalat amelyiket először felvesznek. Ilyenkor létrejön a kétirányú kommunikáció a két beltéri egység között. A vonalat a  gomb megnyomásával lehet megszakítani.



3.3.4. Hívástovábbítás funkció







Lehetőség van a becsengetéseket továbbítani okostelefonra, adatkapcsolaton keresztül, így láthatjuk, hogy ki van a kapunk előtt, beszélhetünk vele és akár ajtót is nyithatunk távolról, mindezt a telefonunkról.

Ez funkció csak akkor érhető el, ha a rendszer tartalmaz **IPG** modult.

Az alábbi továbbítási üzemmódok érhetőek el:

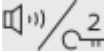
- **Nincs továbbítás:** ebben az állapotban a hívások nem lesznek továbbítva.
- **Késleltetett továbbítás:** kaputábláról érkező hívás esetén a lakáskészülék jelzi a hívást, ha 30 másodpercig nincs válasz, a monitor SIP szerveren keresztül továbbítja a hívást.
- **Azonnali továbbítás:** becsengetés esetén a beltéri jelzi a csengetést, beadja a képet és azonnal továbbítja a hívást okostelefonra.

Az alábbi lépésekkel érheti az a hívás továbbítás funkciót:

1. Készenléti állapotban érintse meg a  gombot a főmenübe való belépéshez.
2. Érintse meg a  gombot a **Hívástovábbítás** menübe való belépéshez.
3. Válassza ki a használni kívánt üzemmódot:
 1. A  gomb segítségével „**kikapcsolhatja a továbbítást**”.
 2. A  gombbal „**Késleltetett továbbítást**” tudja aktiválni.
 3. A  gombbal az „**Azonnali továbbítást**” lehet bekapcsolni.
4. Miután kiválasztotta az üzemmódot, akkor a  gomb segítségével léphet ki a menüből.





Megjegyzés:

- Amennyiben be van kapcsolva bármelyik hívástovábbítási üzemmód, akkor a készülék kezdőképernyőjén egy  ikon fogja jelezni ezt.
- A beszélgetési idő 90 mp-re van korlátozva a mobiltelefonnal, az idő letelte után a rendszer automatikusan bontani fogja a vonalat.

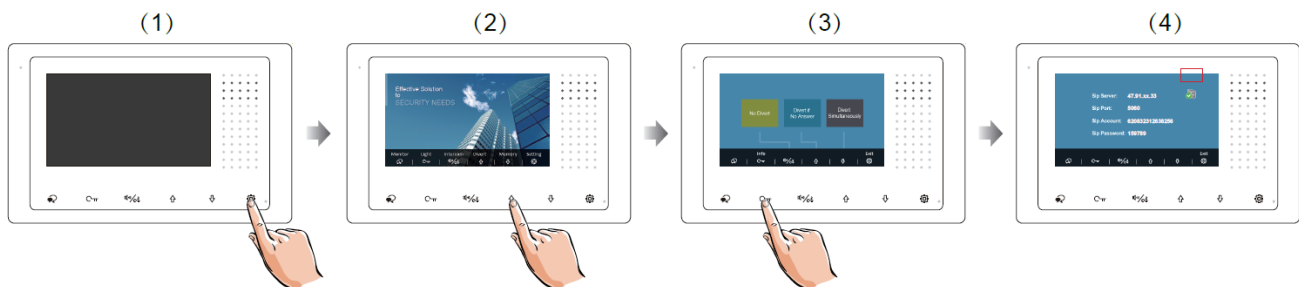
Ha a hívástovábbítás beállításaira kíváncsi, akkor az alábbi lépésekkel érheti el:







Állapot visszajelzés:

	Csatlakozva a SIP kiszolgálóhoz, minden rendben
	SIP szerver beállítás hiba
	Csatlakozva a SIP kiszolgálóhoz, de a kiszolgálónál hiba lépett fel

3.3.5. Memória

Amennyiben **IPG** modul lett telepítve a rendszerhez, akkor a lakáskészüléken elérhető lesz a Memória funkció. Ennek segítségével minden becsengetésről rövid videó vagy fénykép fog készülni, melyeket bármikor vissza tudunk játszani.

A rögzített képeket/videókat törölni is lehet, csupán az alábbi lépéseket kell követni:



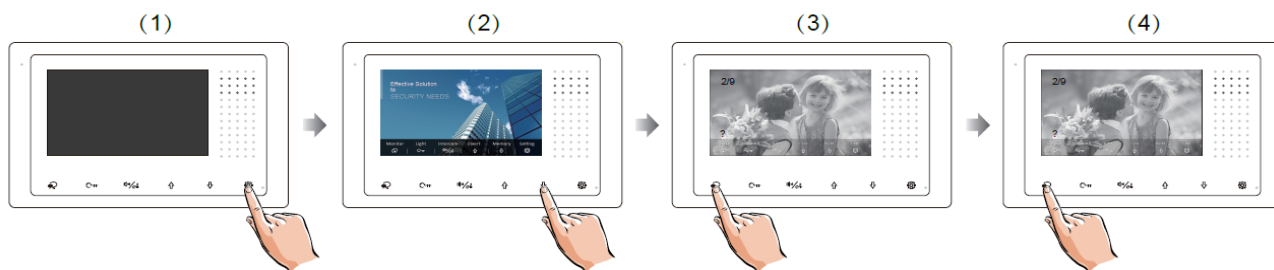

1. Készenléti állapotban érintse meg a  gombot a főmenübe való belépéshez.
2. A  gomb megérintésével tud belépni a „**Memória**” menübe.
3. A  gomb megnyomásával tudja törölni az éppen aktuális képet, videót.
4. A  újbóli megnyomásával meg tudja erősíteni a törlést és ez után ténylegesen el lesz távolítva az adott kép vagy videó.



3.4. Beállítások

3.4.1. Kültéri csengőhang beállítása





Kaputábláról érkező becsengetés esetén a lakáskészülék az itt beállított csengőhanggal fog jelezni. A csengőhang megváltoztatásához az alábbi lépéseket kell követni:

1. Készenléti állapotban érintse meg a  gombot a főmenübe való belépéshez.
2. Nyomja meg ismételten a  gombot a kültéri csengőhang beállítása menü eléréséhez.
3. A  /  gombok segítségével tudja kiválasztani a csengőhangot.



3.4.2. Belső hívás csengőhang beállítása





Belső hívás esetén a lakáskészülék az itt beállított csengőhanggal fog jelezni. A csengőhang megváltoztatásához az alábbi lépéseket kell követni:

1. Készenléti állapotban érintse meg a  gombot a főmenübe való belépéshez.
2. Nyomja meg még kétszer a  gombot az interkom csengőhang beállítása menü eléréséhez.
3. A  /  gombok segítségével tudja kiválasztani a csengőhangot.







3.4.3. Csengetési hangerő beállítása

Ez a beállítás mind a háromféle (kaputábláról érkező, interkom és ajtócsengő) lehetséges csengetésre egységesen vonatkozik.

1. Készenléti állapotban érintse meg a  gombot a főmenübe való belépéshez.
2. Érintse meg a  gombot háromszor a csengetési hangerő beállítása menübe való belépéshez.
3. A  /  gombok segítségével tudja beállítani a kívánt hangerőt.







3.4.4. Gyári beállítások visszaállítása

1. Készenléti állapotban érintse meg a  gombot a főmenübe való belépéshez.
2. Érintse meg a  gombot négyszer a gyári beállítások visszaállítása menübe való belépéshez.
3. A  /  gomb megnyomásával lehet visszaállítani a lakáskészüléket.



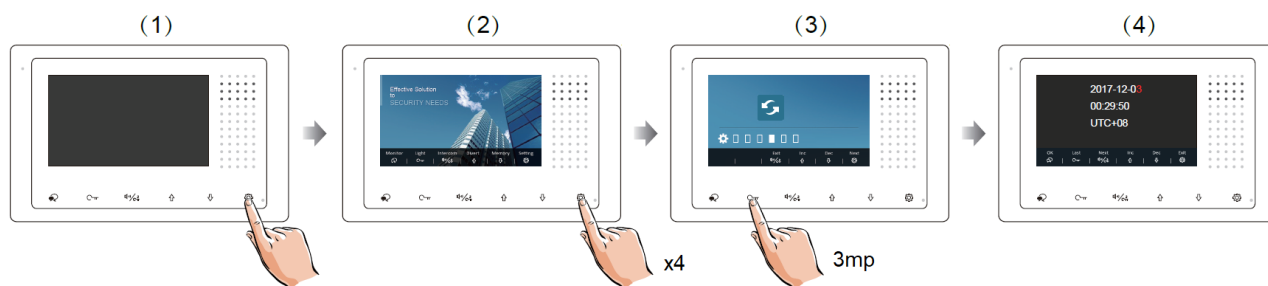

3.4.5. Dátum és idő beállítások

1. Készenléti állapotban érintse meg a  gombot a főmenübe való belépéshez.
2. Érintse meg a  gombot ötször a gyári beállítások visszaállítása menübe való belépéshez.
3. Nyomja folyamatosan 3 másodpercig a  gombot a dátum és idők beállítások menü eléréséhez.
4. A  /  gombok megnyomásával lehet az értékeket módosítani.



Megjegyzés: a funkcióhoz VD20T-IPG illesztő modul szükséges.

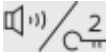

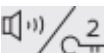

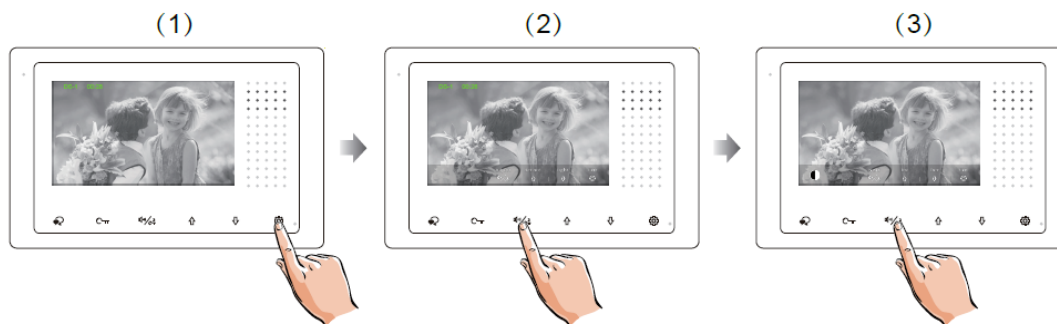

3.4.6. Kijelző és hangerő beállítás

1. Kitekintés vagy beszélgetés közben érintse meg a  gombot a beállítási lehetőségek megjelenítéséhez.
2. A  /  gombok megnyomásával lehet az értékeket módosítani és a  gomb segítségével lehet léptetni a következő beállításra. A beállítások az alábbi sorrendben érhetőek el: **Kontraszt** → **Fényerő** → **Színmélység** → **Beszédhangerő**.



3.5. Telepítői menü

3.5.1 Belépés a telepítői menübe

1. Készenléti állapotban érintse meg a  gombot a főmenübe való belépéshez.
2. Érintse meg a  gombot ötször a gyári beállítások visszaállítása menübe való belépéshez.
3. Nyomja folyamatosan 3 másodpercig a  gombot a telepítői menü menü eléréséhez.
4. A  /  gombok megnyomásával lehet az értékeket módosítani és a  /  gomb segítségével lehet a következő számjegyre lépni.

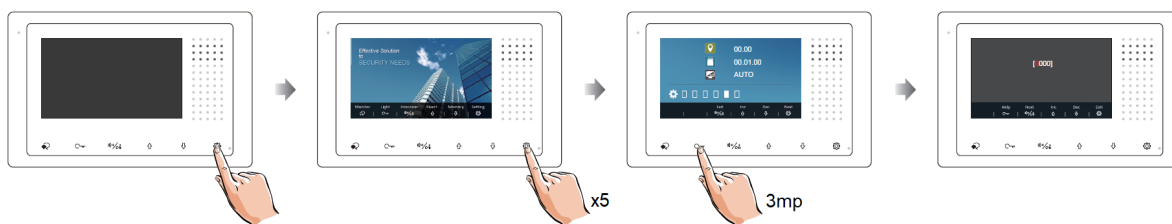

3.5.2. Telepítői kódok

Kód	Funkció	Kód	Funkció
2419	Gyári beállítások visszaállítása	8018-8020	Videó formátum
2414	Memória formázás	8401-8499	Zárnyitási idő
3006-3600	Kitekintési idő	9017-9018	Memória funkció be-/kikapcsolás (IPG esetén)
8008-8009	Dátum formátum	9101-9104	Kaputáblák száma
8010-8011	Normál vagy fordított zárnyitási mód	9200-9216	Kamerák száma

3.5.3. Mellékmonitor beállítások

Egy rendszeren belül, egy címen összesen 4 készülék lehet, 1 darab főkészülék és 3 darab mellékkészülék. Főkészüléknek minden esetben lennie kell. A beállításhoz adja meg a következő kódokat:

Kód	Funkció
8000	Főkészülék
8001	1-es mellékkészülék
8002	2-es mellékkészülék
8003	3-as mellékkészülék

3.5.4. Dátum és idő formátum beállítás

A rendszer két dátum és két idő formátumot tartalmaz. Ezeket a következő felhasználói kódokkal módosíthatja:

Kód	Funkció
8008	Dátum formátum: hónap/nap/év
8009	Dátum formátum: nap/hónap/év
8012	Idő formátum: 12 órás
8013	Idő formátum: 24 órás

Megjegyzés: a funkcióhoz VDT-IPG ip illesztő modul szükséges.

3.5.5. Több kaputáblás mód engedélyezése



Amennyiben több kaputábla van csatlakoztatva a rendszerhez, az alábbi kódokkal adhatja meg, hogy hány kaputáblát kezeljen a rendszer (alapértelmezett egy kaputábla):

Kód	Funkció
9101	Egy kaputábla használata
9102	Két kaputábla használata
9103	Három kaputábla használata
9104	Négy kaputábla használata

3.5.6. Több kamerás mód engedélyezése

A rendszerhez CCTV kamerák vagy VDT-CAM típusú kamerák egyaránt csatlakoztathatóak SCU kameramodul segítségével. A rendszerhez csatlakoztatott bővítménykamerák számát az alábbi kódokkal lehet engedélyezni/letiltani:

Kód	Funkció
9200	Bővítménykamerák letiltása
9201-9220	Kamerák számának megadása

A kód érvénybe lépése után újra kell indítani a készüléket, ezután a kitekintés menüben a /  navigációs gombokkal lehet a kamerák között váltani.

Megjegyzés: a felhasználói kódok bevitele után minden esetben újra kell indítani a készüléket.

3.6. Zárnyitás beállítások

3.6.1. Zárnyítási mód beállítás

Két különböző zárnyítási mód közül választhat:

1. Feszültségre nyit (normál működés), zárnyítási mód = 0 (alapértelmezett).
2. Feszültségelvételezre nyit (fordított működés), zárnyítási mód = 1.

A beállításhoz szükséges felhasználói kódok:

Kód	Funkció
8010	Zárnyítási mód = 0, normál működés
8011	Zárnyítási mód = 1, fordított működés

3.6.2. Zárnyítási idő beállítás

A zárnyítási idő bármikor módosítható a monitoron keresztül 1 és 99 másodperc között, ez a megfelelő felhasználói kód megadásával lehetséges 8401 és 8499 között, ahol 8401 jelenti az 1 másodpercet, 8499 pedig a 99 másodpercet.

Megjegyzés:

A zárnyítási időt a kaputábla tárolja, így elég csak egy monitoron elvégezni a beállítást. Társasházi rendszerek esetén ezt az értéket lakáskészülékről nem lehet módosítani.

4. Műszaki adatok

4.1. Kaputábla

Tápfeszültség:	24 Vdc
Teljesítményfelvétel:	0,8 W készenléti állapotban, 3W működés közben
Kamera:	Color CMOS, 1/4" kamera, 520 TVL, 105°-os látószög
Zárnyítás kimenet:	12 Vdc, 280 mA
Relékimenetek száma:	1db (a 2. zárnyítás kiegészítő relé modul használatával érhető el)
Működési hőmérséklet:	-20°C ~ +55°C
Vízállóság:	IP54
Kábelezés:	2 vezetékes, polaritásfüggetlen
Méret:	176(Ma) x 90(Szé) x 27(Mé)

4.2. Lakáskészülék

Tápfeszültség:	24 Vdc
Teljesítményfelvétel:	7 mA készenléti állapotban, 145 mA működés közben
Kijelző:	4,3" színes TFT kijelző
Videó jel:	1 Vp-p, 75 Ω, CCIR standard
Felbontás:	800 x 480 pixel
Vezetékezés:	2 vezetékes polaritásfüggetlen
Méret:	105(Ma) x 167(Szé) x 17(Mé) mm

Az Ön márkakereskedője:



A dokumentáció a Dial-Comp KFT. szellemi tulajdona, ezért annak változtatása jogi következményeket vonhat maga után.
A fordításból, illetve a nyomdai kivitelezésből származó hibákért felelősséget nem vállalunk. A leírás és a termék változtatásának jogát a forgalmazó és a gyártó fenntartja.

Utolsó módosítás: 2019. április 10.